

วิธีการติดตั้งพัดลมระบายอากาศแบบทั่วไป

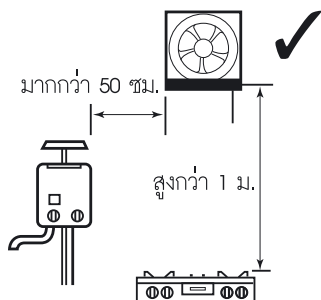

[ก่อนการติดตั้ง]

- ควรติดตั้งในสภาพอุณหภูมิที่ต่ำกว่า 50 °C
- ระวังอย่าให้มีสิ่งกีดขวางทางช่องระบายอากาศ



[การติดตั้ง]

- ติดตั้งพัดลมระบายอากาศบริเวณที่สูงใกล้เพดาน และต้องรักษาระยะห่างต่อกำแพงด้านอื่นด้วย (ตามรูป)
- ออกแบบเพื่อติดตั้งกับฝ้าผนังเท่านั้นไม่แนะนำให้ติดตั้งกับเพดาน

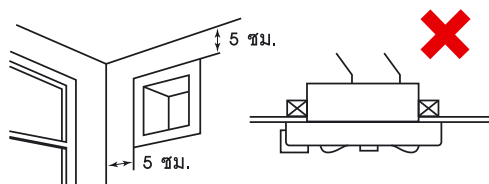

วิธีการติดตั้งพัดลมระบายอากาศแบบติดห้องน้ำ

ด้านหน้า

ด้านหลัง

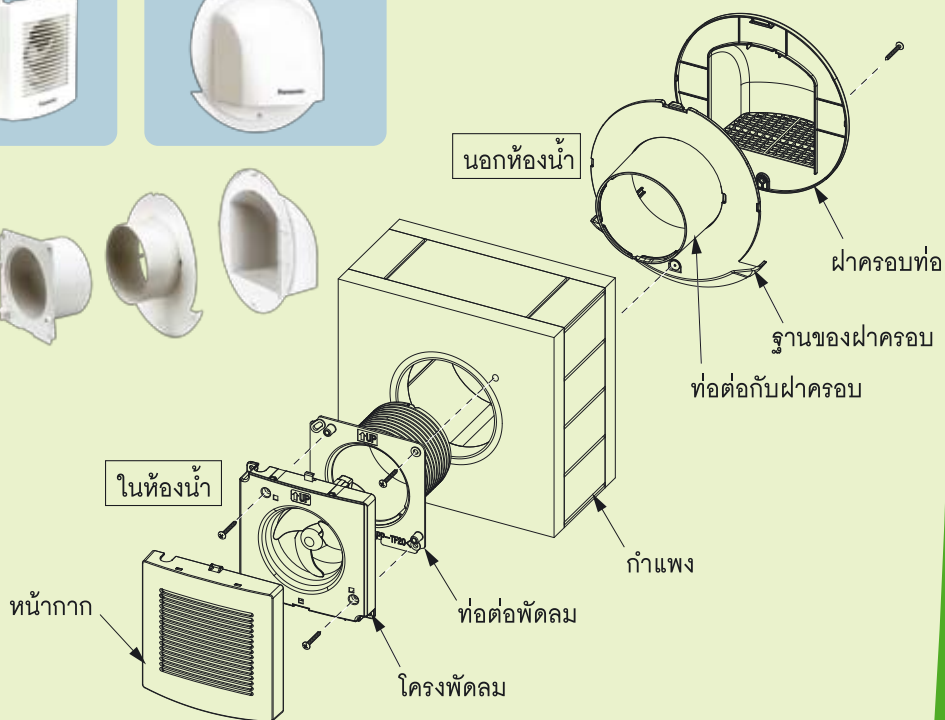

4 ขั้นตอนการติดตั้ง

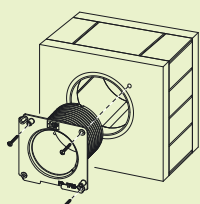

ขั้นที่ 1
ใส่ท่อต่อ
เข้าไปในรูกำแพง
และยึดด้วยสลัก

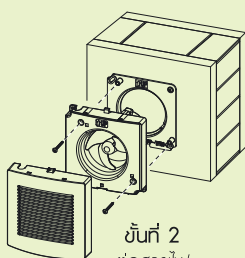

ขั้นที่ 2
ต่อสายไฟ
ใส่พัดลม
และยึดด้วยสลัก

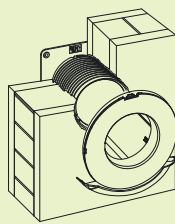

ขั้นที่ 3
ใส่ท่อต่อกับ
ฝาครอบท่อ
และยึดด้วยสลัก

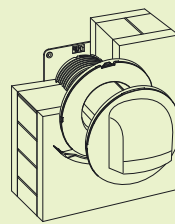

ขั้นที่ 4
ใส่ฝาครอบท่อ
และยึดด้วยสลัก

SALES CONTACT



www.airmax-hvac.com



080-614-4944, 063-268-8080



@airmax (Line Official)



windcontrol.info@gmail.com



Address

เลขที่ 56/392 หมู่ที่ 12
ตำบลศีรษะจรเข้น้อย
อำเภอบางเสาธง
จังหวัดสมุทรปราการ
10540